



Bedside Scale

Model AD-6121ABT1

Instruction Manual

English

Manuel d'instructions

Français

Manual de Instrucciones

Español

Manuale di Istruzioni

Italiano

Bedienungsanleitung

Deutsch

Gebruiksaanwijzing

Nederlands

Manual de Instruções

Português

Brugsvejledning

Dansk

Instruktionsmanual

Svenska

Bruksanvisning

Norsk



Käyttöohje

Suomi



Denne vejledning og mærker

Alle sikkerhedsmeddelelser bliver identificeret af den følgende, "ADVARSEL" eller "FORSIGTIG", fra ANSI Z535.4 (American National Standard Institute: Produktsikkerhedsmærker og -etiketter) Betydningerne er følgende:

 WARNING	En potentiel farlig situation, der vil kunne risikere i død eller alvorlig skade, hvis den ikke undgås.
 CAUTION	En potentiel farlig situation, der vil kunne risikere i mindre eller moderat skade, hvis den ikke undgås.



Dette er et farealarm-mærke.

- Denne vejledning er genstand for ændringer uden varsel, når som helst, for at forbedre produktet.
- Produktspecifikationerne og indholdet i denne vejledning er genstand for ændringer uden nogen pligt på fabrikantens vegne om at opdatere forrige produkter.
- Windows er et registreret varemærke, der tilhører Microsoft Corporation.



CONTENTS

1.	FORHOLDSREGLER	2
1.1.	SIKKERHEDSFORANSTALTNINGER	2
1.2.	Forholdsregler ved håndtering.....	2
2.	INDLEDENDE BEMÆRKNINGER.....	3
3.	FUNKTIONER.....	3
4.	NAVN PÅ DELE OG TILBEHØR.....	4
4.1.	Symboler	5
5.	FØR BRUG	6
5.1.	Klargøringsprocedure	6
6.	ANVENDELSE AF VÆGTEN.....	7
6.1.	Grundlæggende vejning	7
6.2.	Sådan virker den trådløse forbindelse	8
7.	VEDLIGEHOJDELSE	9
7.1.	Vedligeholdelse af ydeevnens kvalitet.....	9
7.2.	Rengøring af vægten.....	9
7.3.	Opbevaring af vægten	9
8.	FØR DU BEDER OM REPARATION.....	10
9.	SPECIFIKATIONER	11
9.1.	Specifikationer	11
9.2.	Ydre mål.....	11



1. FORHOLDSREGLER



1.1. SIKKERHEDSFORANSTALTNINGER

FORSIGTIG

- Vægten må ikke anbringes på et blødt, vådt eller glat gulv. Anbring vægten på et fast og plant gulv.
- Vægten må ikke anbringes i områder, hvor man kan risikere at falde over den eller sparke til den.
- Du må ikke træde op på vægten med våde fødder.
- Træd forsigtigt op på vægtens midte.
- Du må ikke betræde displayvinduet.
- Når du bærer på vægten, skal du være sikker på, at du holder det i håndtaget, og du må ikke svinge vægten rundt eller støde den ind i noget.
- Vægten må ikke skilles ad eller modificeres. Vægten skal holdes fri for fugt, støv og fremmede materialer.
- Kun kvalificeret personale må reparere vægten. Hvis du selv forsøger at reparere vægten, kan det resultere i en brand eller beskadigelse af vægten. Garantien vil blive ugyldiggjort ved skader forårsaget af, at man selv forsøger at reparere vægten.
- Målinger kan blive forvrænget, hvis enheden anvendes for tæt på fjernsyn, mikrobølgeovne, mobiltelefoner, røntgenmaskiner eller andre apparater med stærke elektriske felter.
- Brugte dele og batterier fra udstyret må ikke behandles som almindeligt husholdningsaffald og skal bortskaffes i overensstemmelse med den gældende lovgivning.



1.2. Forholdsregler ved håndtering

1.2.1. Montering

- Anbring vægten på et fladt gulv, der er fri for rystelser og træk. Gulvet bør være solidt nok til at kunne holde vægten oppe af selve vægten og den person, der bliver vejet.
- Anbring vægten, hvor den ikke bliver udsat for direkte sollys.
- Anbring vægten, hvor den ikke bliver udsat for ekstern støj og stærke elektromagnetiske bølger.
- Vægten må ikke anbringes, hvor der er korrosive, brændbare eller eksplosive stoffer.
- Hold temperaturen og fugtigheden af monteringsområdet inden for området af den specificerede driftstemperatur/fugtighed.

Forholdsregler ved brug

- Vægtens maksimale vejekapacitet er 150 kg. Der må ikke anbringes noget på vægten, som vejer mere end vejekapaciteten.
- Stå stille på vægten under vejningen.
- Du må ikke trykke for hårdt på ON/OFF-kontakten eller ZERO-kontakten. Du må ikke sparke til dem.



2. INDLEDENDE BEMÆRKNINGER

- Enheden overholder det lovpligtige direktiv 2004/108/EF vedrørende elektromagnetisk kompatibilitet. WML-40AH er godkendt i overensstemmelse med R&TTE-direktivet for transmittermodulet mærket , som er fremstillet af MITSUMI Incorporated til OEM-produkt.
- Tilsigtet brug
Enheden er en vægt til brug i hjemmet, på et hospital eller en klinik til kontrol af kropsvægten. Den indbyggede trådløse forbindelse giver mulighed for kommunikation med en helbredsovervågelsesenhed.
- Brugsmiljø
Enheden er til indendørs brug.



3. FUNKTIONER

- AD-6121ABT1 er en godkendt, let vægt, der kan bæres.
- Brummeren angiver vejeforholdene.
- Strømforsyningen bruger kun batterier.
- Funktion til automatisk strømslukning; slår automatisk strømmen fra efter ca. 45 sekunder uden brug og forhindrer hermed for tidlige batteriforbrug.



4. NAVN PÅ DELE OG TILBEHØR

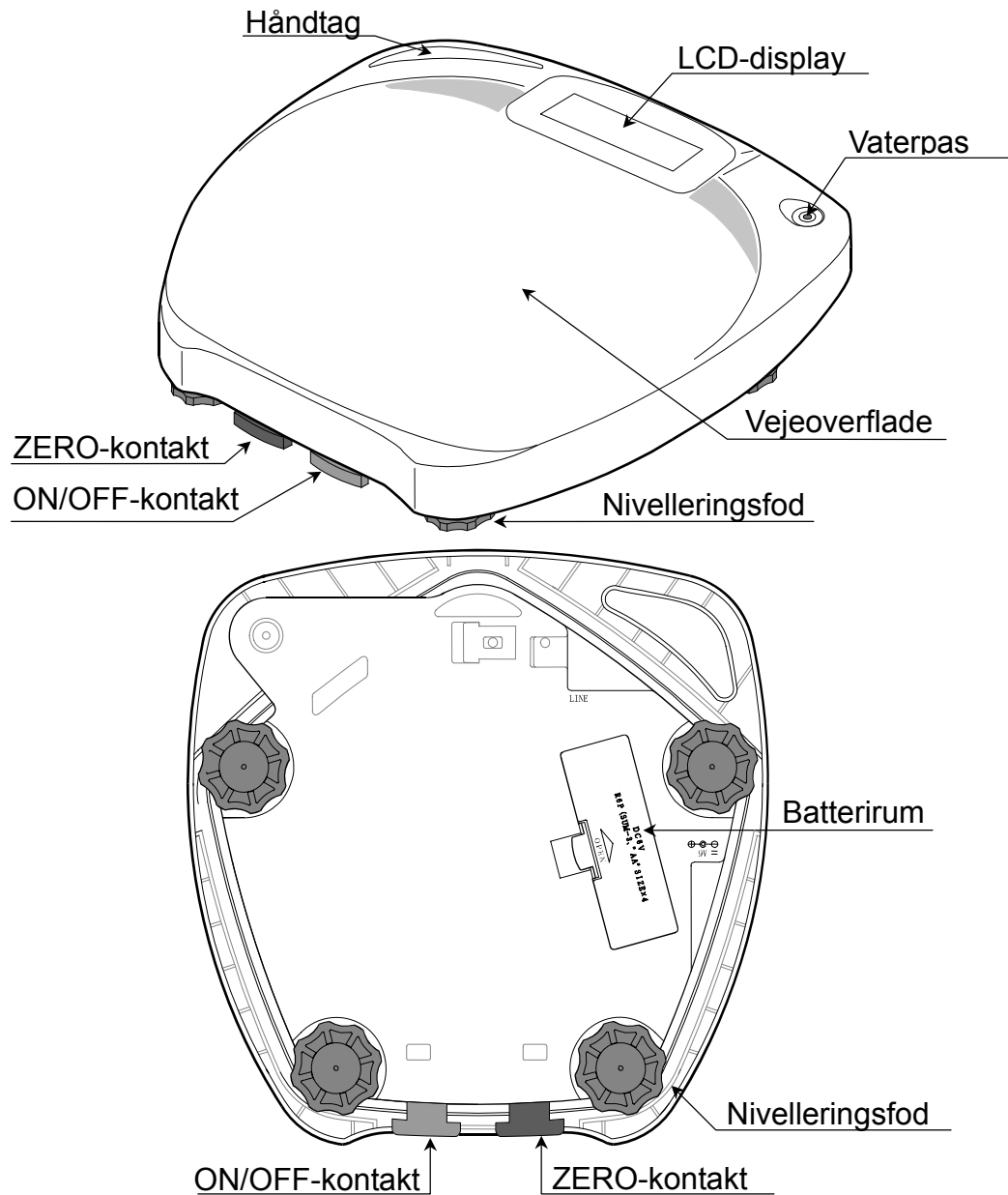

Tilbehør



Brugsvejledning

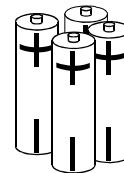

Fire batterier af typen LR6



4.1. Symboler

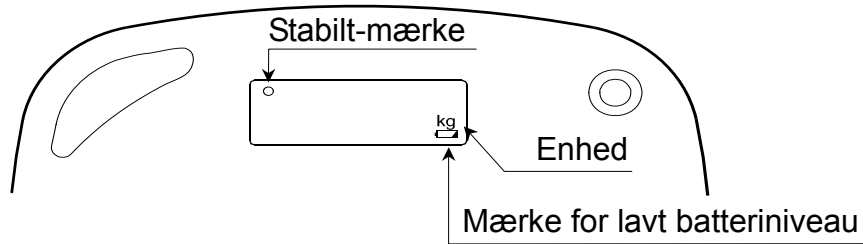

Displaysymboler

Symboler	Beskrivelse
○ Stabilt-mærke	Dette symbol vises, når den viste vægt er stabil.
⎓ Mærke for lavt batteriniveau	Dette symbol vises, når batterierne er afladede. Udskift batterierne med fire nye typer LR6-batterier.

Kontakter

Kontakter	Beskrivelse
ⓘ ON/OFF-kontakt	Slår vægten til og fra.
→0← ZERO-kontakt	Når der trykkes på denne kontakt, efter der er blevet placeret en genstand på 2 kg eller mindre på vægten, sættes den viste vægt på nul.

Symboler

Symboler	Funktion / betydning	Anbefalet handling
ⓘ	Slår enheden til og fra	_____
⊕ [] ⊖	Vejledning til isætning af batteriet	_____
≡	Jævnstrøm	_____
S/N	Serienummer	_____
2007	Fremstillingsdato	_____
	Type B: Enheden er fremstillet til at yde speciel beskyttelse mod elektrisk stød.	_____
CE 0678 ⓘ	Transmittermoduletiket for R&TTE-direktivet	_____
	WEEE-mærke	_____
III	Præcisionsklasse	_____



5. FØR BRUG



5.1. Klargøringsprocedure

- 1 Brug de fire alkaline-batterier af typen LR6.
- 2 Anbring vægten på et solidt gulv og niveller vægten ved hjælp af nivelleringsfoden, så boblen i vaterpaseret kommer ind i midten.

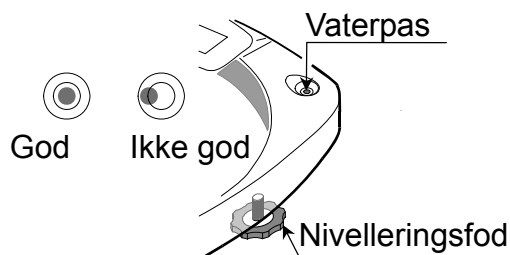

5.1.1. Brug af batterierne

FORSIGTIG

- Ved isætningen af batterierne skal de positive (+) og negative (-) poler passe til indikationerne i batterirummet.
- Brug fire batterier af typen LR6.
- Bland ikke gamle og nye batterier.
- Fjern batterierne, hvis vægten ikke skal bruges i en længere periode. Batterierne kan muligvis blive utætte og forårsage en funktionsfejl.
- Hvis der kommer batterivæske på kroppen, skal kropsdelen øjeblikkeligt vaskes under rindende vand.

- Når mærket for lavt batteriniveau vises, skal batterierne udskiftes med fire nye batterier af typen LR6.
Bemærk venligst, at mærket for lavt batteriniveau ikke vises, når batterierne er helt afladede.

- 1 Fjern batterirummets dæksel.
- 2 Sæt fire nye batterier af typen LR6 i batterirummet, og sørg for, at polariteterne (+) og (-) er korrekte.
- 3 Sæt batterirummets dæksel på plads.

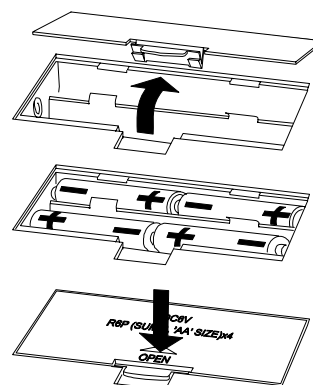



6. ANVENDELSE AF VÆGTEN



6.1. Grundlæggende vejning

- 1 Kontroller, at der ikke er placeret noget på vægten.
- 2 Tryk på ON/OFF-kontakten for at tænde for vægten. Alle visningssegmenterne tændes, og dernæst vises nulvisningen.
- 3 Tryk på ZERO-kontakten. Tryk på ZERO-kontakten, hvis den viste værdi ikke er nul.
- 4 Træd forsigtigt op på vægten.
- 5 Instrumentdisplayet stiger, efterhånden som værdien bliver stabil.
- 6 Når værdien er stabil, viser displayet vægten, og stabilt-mærket "O" bliver tændt.
- 7 Træd forsigtigt ned fra vægten.
- 8 Vægten vises i 15 sekunder, og derefter slukkes vægten automatisk. ON/OFF-kontakten kan også slukke for vægten.

Ingenting på vægten

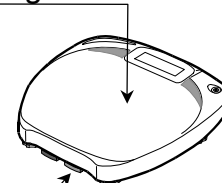

ON/OFF-kontakt

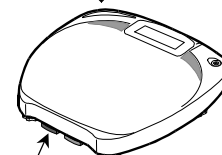

ZERO-kontakt

Nulvisning

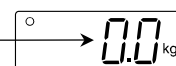

Træd op på

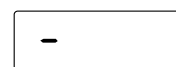
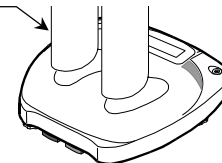

Stabil-mærke



Vægt

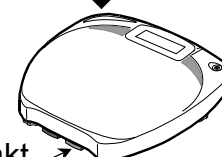

ON/OFF-kontakt



6.2. Sådan virker den trådløse forbindelse

Ved målingens afslutning vil din vægt blive sendt automatisk til din helbredssovervågelsesenhed. Du behøver ikke at foretage dig noget. Hvis helbredssovervågelsesenheden ikke fungerer eller ikke er indenfor vægtens rækkevidde, vil vægten blive gemt i vægtens hukommelse (op til 40 sæt).



7. VEDLIGEHOVELSE



7.1. Vedligeholdelse af ydeevnens kvalitet

- Kontroller vægten jævnligt for at sikre, at den vejer korrekt, og udfør et eftersyn eller en kalibrering efter behov.
Det anbefales generelt at vægten kontrolleres hvert 2 år for at sikre korrekt funktion og nøjagtighed.
Kontakt den lokale A&D-forhandler for detaljerede oplysninger om eftersyn og kalibration.



7.2. Rengøring af vægten

- Brug en blød klud, der er fugtet i en opløsning af vand og mild sæbe, til at rengøre vægten med. Når den er blevet fugtet, skal kluden presses eller vrides, så den ikke er dryppende våd.
- Brug ikke organiske opløsningsmidler som for eksempel fortynder, benzin og methanol til at rengøre vægten med.
- Brug ikke et desinfektionsmiddel, der indeholder klorin, til at rengøre vægten med.
- Udsæt ikke vægten for stærk ultraviolet stråling eller vanddamp med høj temperatur.



7.3. Opbevaring af vægten

- Ved opbevaring af vægten:
Kontroller, at der ikke er placeret noget på vægten.
Kontroller, at ON/OFF-kontakten ikke er efterladt i nedtrykket position.
Fjern batterierne.
- Opbevar ikke vægten:
Hvor den er udsat for høj temperatur eller høj fugtighed.
Hvor der findes salinitet, svovlindhold og korrosive gasser.
Hvor der opbevares kemikalier.



8. FØR DU BEDER OM REPARATION

- Se den nedenstående tabel, før du beder om reparation.

Når	Hvad du bør gøre
Der vises ingenting på displayet, selv når vægten er tændt.	Kontroller, at batterierne er korrekt sat i. Kontroller, om batterierne er afladede.
[----] forbliver på displayet og ændres ikke.	Kontroller, at der ikke er placeret noget på vægten. Kontroller, at der ikke er noget, der rører vægten.
Forskellen mellem en estimeret vægt og den reelle vægt er stor.	Kontroller, at vægten er nivelleret. Kontroller, at der ikke er noget, der rører vægten.
Kontakterne virker ikke. Displayet skifter ikke, selv når der trykkes på kontakterne.	Fjern batterierne, og sæt dem i igen. Tænd derefter for strømmen igen.
[E-1] , [E-2] eller [E-4] vises på displayet.	Bed om en reparation.
[E] vises.	Denne fejl bliver vist, når genstanden på vægten befinder sig uden for vejekapaciteten. Fjern genstanden fra vægten.
[-E] vises	Denne fejl vises, når vejeværdien er under 3 kg. Kontroller, at der ikke er placeret noget på vægten, og at ingenting berører vægten. Sluk derefter for vægten, og tænd den igen.



9. SPECIFIKATIONER



9.1. Specifikationer

Type	AD-6121ABT1
Maksimal vejekapacitet	150 kg
Minimalt display	100 g
Minimal vejekapacitet	2 kg
Display	LCD
Område for driftstemperatur/fugtighed	+5°C til +35°C / 30%RH til 85%RH Ingen kondensation
Opbevaringsforhold	-20°C til +60°C / 10%RH til 95%RH
Strømforsyning	Fire batterier af typen LR6
Batteriets levetid	Ca. 1000 vejninger (Varierer alt efter typen og den omgivende temperatur.)
Brummer	
Ydre mål	314 (D) x 315 (B) x 57 (H) mm
Vægt	Ca. 3,0 kg.
Trådløs kommunikation	WML-40AH (MITSUMI Electronics Co. Ltd.)



9.2. Ydre mål

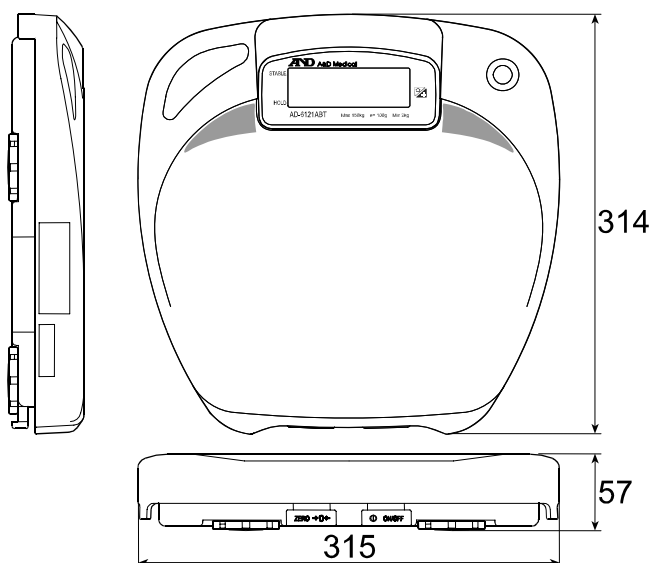

Enhed: mm

AND

 **A&D Company, Limited**

1-243 Asahi, Kitamoto-shi, Saitama 364-8585 JAPAN
Telephone: [81] (48) 593-1111 Fax: [81] (48) 593-1119

EC	REP
----	-----

A&D INSTRUMENTS LTD.

Unit 24/26 Blacklands Way, Abingdon Business Park, Abingdon, Oxfordshire OX14 1DY United Kingdom
Telephone: [44] (1235) 550420 Fax: [44] (1235) 550485